

HILTI

TE 7-A

Bedienungsanleitung	de
Operating instructions	en
Használati utasítás	hu
Návod k obsluze	cs
Návod na obsluhu	sk
Instrukcja obsługi	pl
Upute za uporabu	hr
Navodila za uporabo	sl
Ръководство за обслужване	bg
Инструкция по експлуатации	ru
Instrucțiuni de utilizare	ro
Kullanma Talimatı	tr
دليل الاستعمال	ar
取扱説明書	ja
사용설명서	ko
操作說明書	zh
操作说明书	cn



CE

1

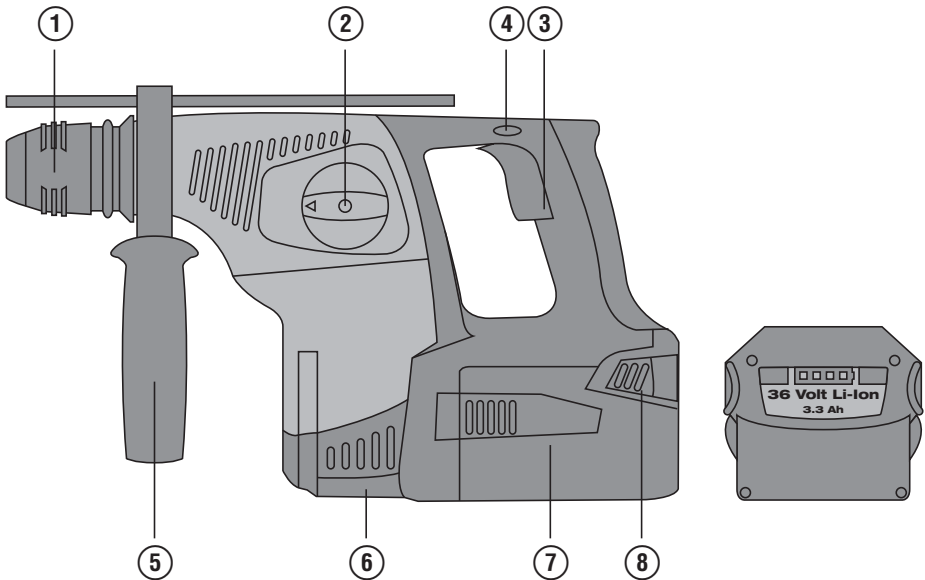
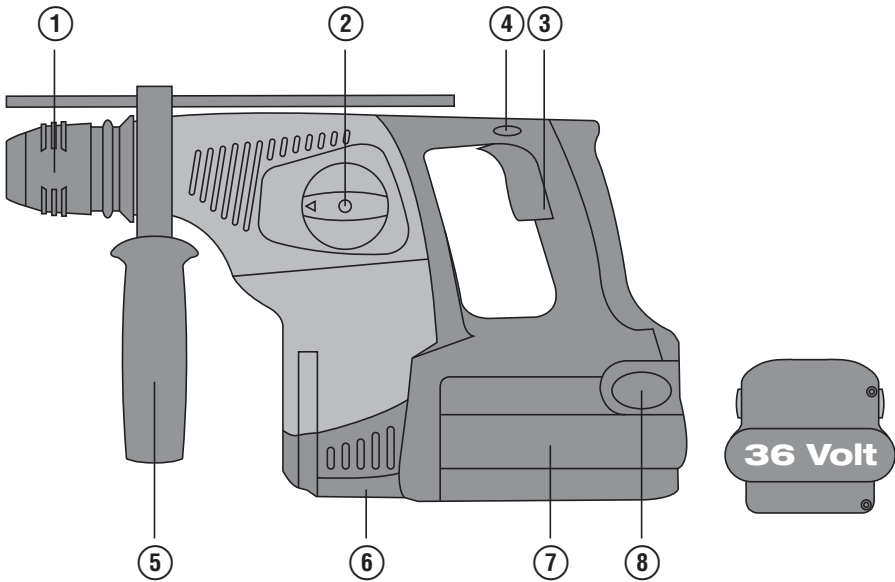

2

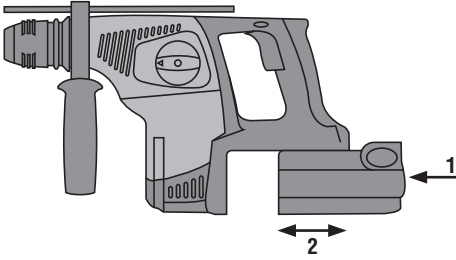

3

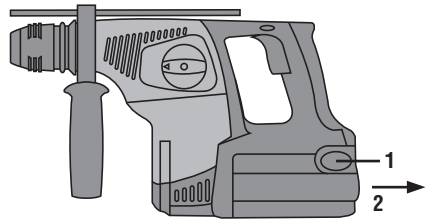

4

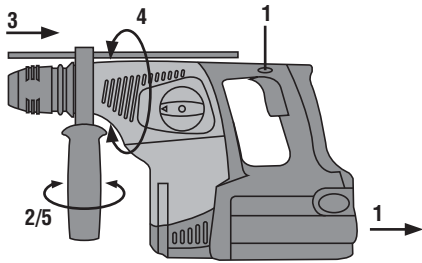

5

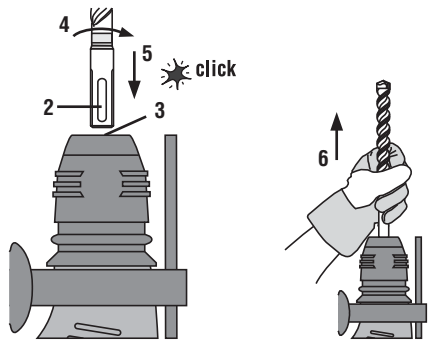
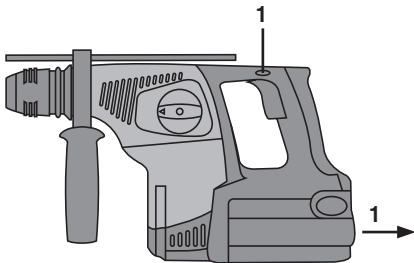

6

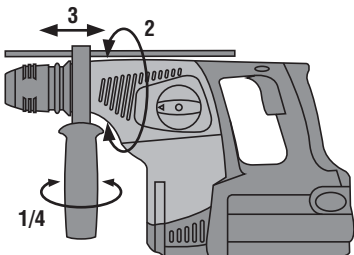

7

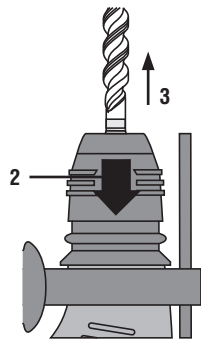
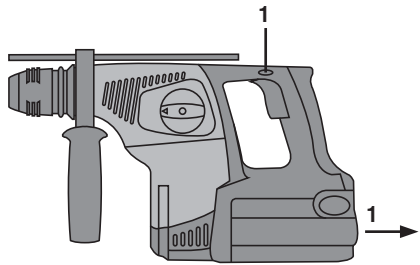

8

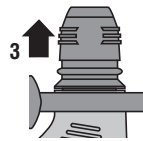
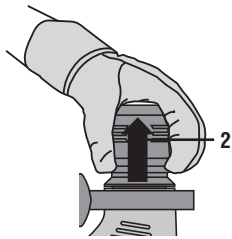
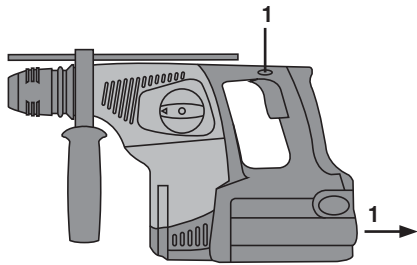

9

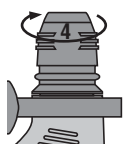
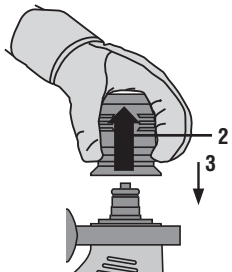
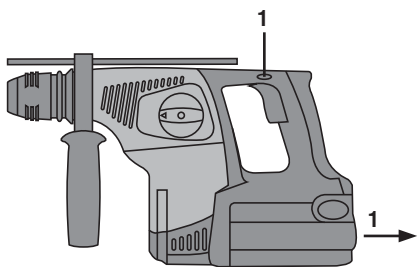

10

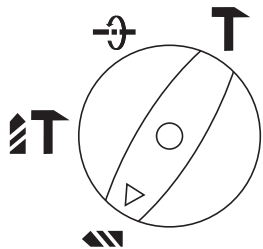

11

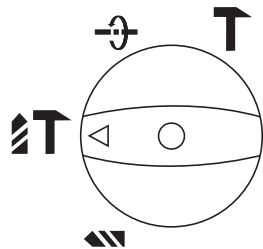

12

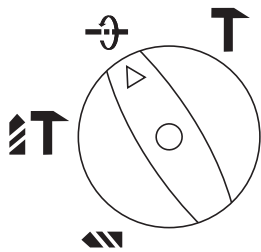

13

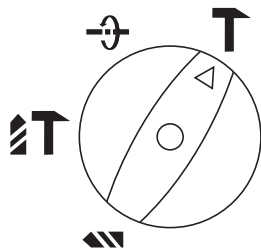

14

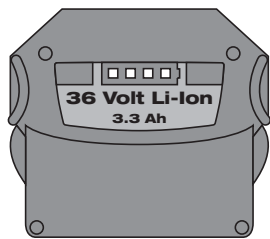
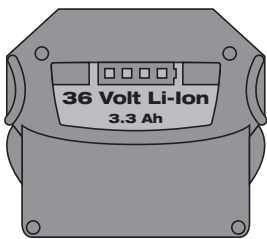

ORIJİNAL KULLANIM KILAVUZU

TE 7-A Akülü delici

Çalıştırmadan önce kullanım kılavuzunu mutlaka okuyunuz.

Bu kullanım kılavuzunu daima aletle birlikte muhafaza ediniz.

Aleti, sadece kullanım kılavuzu ile birlikte başka kişilere veriniz.

İçindekiler	Sayfa
1 Genel bilgiler	162
2 Tanımlama	163
3 Aletler, aksesuarlar	165
4 Teknik veriler	165
5 Güvenlik uyarıları	166
6 Çalıştırma	169
7 Kullanım	170
8 Bakım ve onarım	172
9 Hata arama	173
10 İmha	174
11 Aletlerin üretici garantisi	174
12 AB Uygunluk açıklaması (Orijinal)	175

1 Sayıların her biri bir resmi işaret eder. Metin ile ilgili resimleri açılabilen sayfalarda bulabilirsiniz. Kılavuzu okurken bunu açık tutunuz.

Bu kullanım kılavuzunun metninde «alet» daima akülü delici TE 7-A'yı belirtir.

Kullanım ve gösterge elemanları **1**

- 1 Uç girişi
- 2 Fonksiyon seçme şalteri
- 3 Kumanda şalteri
- 4 Sağa/Sola dönüş seçme düğmesi
- 5 Derinlik mesnedi olan yan tutamak
- 6 Toz modülü TE DRS-M için bağlantı
- 7 Akü paketi
- 8 Kilit açma düğmeleri

tr

1 Genel bilgiler

1.1 Uyarı metinleri ve anlamları

TEHLİKE

Ağır vücut yaralanmalarına veya doğrudan ölüme sebep olabilecek tehlikeler için.

İKAZ

Ağır vücut yaralanmalarına veya ölüme sebep olabilecek olası tehlikeli durumlar için.

DİKKAT

Hafif vücut yaralanmalarına veya maddi hasarlara yol açabilecek olası tehlikeli durumlar için.

UYARI

Kullanım uyarıları ve kullanım ile ilgili diğer gerekli bilgiler.

1.2 Piktogramların açıklaması ve diğer uyarılar

İkaz işaretleri



Genel tehlikelere karşı uyarı



Tehlikeli elektrik gerilimine karşı uyarı



Kötü maddelere karşı uyarı

Uyulması gereken kurallar



Koruyucu gözlük kullanınız



Koruyucu kask kullanınız



Kulaklık kullanınız



Koruyucu eldiven kullanınız



Hafif toz maskesi kullanınız

Semboller



Kullanımdan önce kullanım kılavuzunu okuyunuz



Atıkların yeniden değerlendirilmesini sağlayınız



Darbesiz delme



Darbeli delme



Keskilemek



Keski konumlandırma



Volt



Doğru akım

n_0

Ölçüm boşta çalışma devir sayısı

/min

Dakika başına devir



Çap



Sağa/Sola doğru çalışma

Tanımlama detaylarının alet üzerindeki yeri

Tip tanımı tip plakası üzerinde ve seri numarası motor gövdesi yanındadır. Bu verileri kullanım kılavuzunuza aktarınız ve temsilcilik veya servislerimize olan sorularınızda her zaman bu verileri bulundurunuz.

Tip:

Seri no:

2 Tanımlama

2.1 Usulüne uygun kullanım

Alet pnömatik darbe mekanizmalı akü ile çalışan bir delicidir.

Alet betonda, duvarda, metalde ve ahşapta delme işleri için uygundur. Alet ayrıca molozda hafif keskilme işleri ve beton düzeltmek için de kullanılabilir.

Sağlığa zarar verebilecek malzemeler (örn. asbest) üzerinde çalışma yapılmamalıdır.

Alet profesyonel kullanıcılar için öngörülmüştür ve sadece yetkili personel tarafından kullanılabilir ve bakımı yapılabilir. Bu personel meydana gelebilecek tehlikeler hakkında özel olarak eğitim görmüş olmalıdır. Eğitim görmemiş personel tarafından uygunsuz işlem yapılır veya usulüne uygun kullanım olmazsa, alet ve aksesuarlarından kaynaklanan tehlikeli durumlar söz konusu olabilir.

Çalışılabilecek sahalara: Şantiye, atölye, onarım, tadilat ve yeni yapılandırılmalarda.

Alette onarım veya değişikliklere izin verilmez.

Akü paketlerini enerji kaynağı olarak uygun olmayan başka aletlerle kullanmayınız.

Yaralanma tehlikelerini önlemek için sadece orijinal Hilti aksesuar ve aletlerini kullanınız.

Kullanım kılavuzundaki çalıştırma, bakım ve koruma bilgilerine uyunuz.

2.2 Uç girişi

TE-C CLICK uç girişi

2.3 Şalter

Hassas delme için ayarlanabilir kumanda şalteri
Fonksiyon seçme şalteri
Sağa/Sola dönüş seçme düğmesi

2.4 Tutamaklar

Derinlik mesnedi olan titreşimi azaltan yan tutamak
Vibrasyon emicili tutma kolu

2.5 Koruma tertibatı

Mekanik emniyet debriyajı
Elektrikli zorlama emniyeti

2.6 Alet elektroniğinin ilave fonksiyonları

Alet elektrikli bir zorlama emniyeti ile donatılmıştır. Zorlamada alet otomatik olarak kapanır. Kumanda şalteri serbest bırakılıp tekrar basılırsa, alet tekrar tam güce sahip olur.

Ayrıca alet elektroniğinin sıcaklığı, kullanım ömrünü yükseltmek için denetlenir. İzin verilen sıcaklık aşılsa, elektronik otomatik olarak mil devir sayısını azaltır. Bu durumda tamamen basılan kumanda şalterine rağmen mil çok yavaş döner. Sıcaklık tekrar izin verilen alana geldiği anda, elektronik tekrar tam mil devir sayısında çalışmaya izin verir.

2.7 Yağlama

Yağlama

2.8 Standart donanımın teslimat kapsamına aşağıdakiler dahildir

- 1 Alet
- 1 Uç girişi TE-C CLICK
- 1 Derinlik mesnedi olan yan tutamak
- 1 Kullanım kılavuzu
- 1 Hilti takım çantası veya karton paket
- 1 Temizlik bezi
- 1 Yağ

2.9 Aletin işletimi için ilave olarak gerekli olanlar

C 7/36-ACS şarj cihazına sahip B 36/2.4 NiCd akü paketi veya C4/36-90 veya C4/36-350 şarj cihazına sahip B 36/3.3 Li-Ion akü paketi, C 4/36-ACS şarj cihazına sahip B 36/3.9 Li-Ion akü paketi.

2.10 Li-Ion akü paketlerinin şarj durumu

LED sürekli yanıyor	LED yanıp sönüyor	Şarj durumu C
LED 1,2,3,4	-	$C \geq \%75$
LED 1,2,3	-	$\%50 \leq C < \%75$
LED 1,2	-	$\%25 \leq C < \%50$
LED 1	-	$\%10 \leq C < \%25$
-	LED 1	$C < \%10$

UYARI

Çalışma esnasında ve çalışmadan sonra doğrudan şarj durumunun kontrol edilmesi mümkün değildir. LED 1'in yanıp sönmesi ile sadece tam olarak boşalmış veya çok ısınmış (sıcaklık $>80^{\circ}$) bir akü paketi gösterilir.

3 Aletler, aksesuarlar

TE 7-A için el aletleri ve aksesuar

Tanım	Tanımlama
SDS matkap ucu	∅ 5...28 mm
Beton kalıbı ve tesisat delme ucu	∅ 5...20 mm
İnce duvarlı matkap ucu	∅ 25...68 mm
Çok amaçlı delik açma testeresi	∅ 25...82 mm, altıgen
Sivri keski	C Keski ucu
Yassı keski	C Keski ucu
Kalıp keski	C Keski ucu
Bağlama takımı	C Keski ucu
Ahşap ve metal matkap ucu için anahtarsız mandren girişi	silindir şaftlı, altıgen
Anahtarlı mandren	silindir şaftlı, altıgen
Ağaç matkap ucu	∅ 3...20 mm
Metal matkap ucu	∅ 3...13 mm
Metal matkap ucu / Kademeli matkap ucu	∅ 5...22 mm

Tanım	Kısa işaret	Ürün numarası, tanımlama
Uç girişi	TE-C CLICK	273118
Şarj cihazı	C7/36-ACS	
Li-Ion akü paketleri için şarj cihazı	C4/36-ACS	
Li-Ion akü paketleri için şarj cihazı	C 4/36-90	
Li-Ion akü paketleri için şarj cihazı	C 4/36-350	
Akü paketi	B36/2.4 NiCd	228195
Akü paketi		B36/3.3 Li-Ion
Akü paketi		B36/3.9 Li-Ion
Toz modülü		TE DRS-M
Kemer adaptörü (sadece B36/2.4 NiCd akü paketi için)		BAP 36
Köşe mandreni		C Keski ucu

4 Teknik veriler

Teknik değişiklik hakkı saklıdır!

Alet	TE 7-A
Ölçme gerilimi (doğru gerilim)	36 V
EPTA-Procedure 01/2003'e göre ağırlık	4,9 kg
Li-Ion için boyutlar (U x G x Y)	401 mm x 111 mm x 217 mm
Boyutlar (L x B x H) NiCd ve kemer adaptörü için	387 mm x 107 mm x 217 mm
Darbesiz delmede devir sayısı	0...800/min
Darbeli delmede devir sayısı	740/min
EPTA-Prosedürü 05/2009'a göre tek darbe enerjisi	2,6 J

UYARI

Bu talimatlarda belirtilen titreşim seviyesi, EN 60745'e uygun olarak normlandırılmış bir ölçüm metodu ile ölçülmüştür ve elektrikli el aletlerinin birbirleri ile karşılaştırılması için kullanılabilir. Titreşim zorlanmasının geçici değerlendirmesine de uygundur. Belirtilen titreşim seviyesi, elektrikli el aletinin ana kullanımlarını temsil eder. Eğer elektrikli el aleti, sapma gösteren çalışma aletleri ile veya yetersiz bakım yapılmış kullanımlar için çalıştırılırsa, titreşim seviyesi sapma gösterebilir. Bu, titreşim zorlanmasını toplam çalışma süresi aralığı üzerinden belirgin şekilde yükseltebilir. Doğru bir titreşim zorlanması değerlendirmesi için aletin kapatıldığı veya çalışır konumda olduğu ama aslında kullanımda olmadığı zamanlar da dikkate alınmalıdır. Bu, titreşim zorlanmasını toplam çalışma süresi aralığı üzerinden belirgin şekilde azaltabilir. Kullanıcının titreşimlerin etkisinden korunması için ek güvenlik önlemlerini belirleyiniz, örneğin: Elektrikli el aleti ve çalışma aletlerinin bakımı, ellerin sıcak tutulması, iş akışlarının organizasyonu.

Ses ve vibrasyon bilgileri (EN 60745-1'na göre ölçüldü):

Tipik A olarak değerlendirilen ses gücü seviyesi	99 dB (A)
Tipik A olarak değerlendirilen çıkan ses basıncı seviyesi.	88 dB (A)
Belirlenen ses seviyesi için güvensizlik	3 dB (A)
Üç eksenli vibrasyon değerleri (vibrasyon vektör toplamı)	EN 60745-2-6'na göre ölçüldü
Betonda darbeli delme, $a_{h, HD}$	11 m/s ²
Keskilemek, $a_{h, Cheq}$	9 m/s ²
Üç eksenli vibrasyon değerleri için emniyetsizlik (K)	1,5 m/s ²

Alet ve kullanım bilgileri

Uç girişi	TE-C CLICK
-----------	------------

Akü paketi	B 36/2.4 NiCd	B 36/3.3 Li-Ion	B 36/3.9 Li-Ion
Çalışma gerilimi	36 V	36 V	36 V
Kapasite	2,4 Ah	3,3 Ah	3,9 Ah
Enerji içeriği	86,4 Ws	118,8 Ws	140,4 Ws
Ağırlık	2,1 kg	1,65 kg	1,65 kg
Akü elemanı çeşidi	NiCd	Lityum iyon	Lityum iyon
Hücre bloku (adet)	30	30	30
Önerilen çalışma ısısı	-20... +80 °C	-20... +80 °C	-20... +80 °C

5 Güvenlik uyarıları

UYARI

5.1 bölümündeki güvenlik uyarıları kullanım kılavuzunda belirtilen normlara göre ve elektrikli aletler ile ilgili güvenlik uyarıları içermektedir. Buna göre bu alet ile ilişkili olmayan bilgiler de mevcut olabilir.

5.1 Elektrikli el aletleri için genel güvenlik uyarıları

a) İKAZ

Tüm güvenlik uyarılarını ve talimatlarını okuyunuz. Güvenlik uyarılarına ve talimatlarına uyulmasındaki ihmallere elektrik çarpması, yanma ve/veya ağır yaralanmalara sebebiyet verebilir. **Tüm güvenlik uyarılarını ve kullanım talimatlarını muhafaza ediniz.** Güvenlik uyarılarında kullanılan "elektrikli el aleti" terimi, şebeke işletimli elektrikli el aletleri (şebeke kablosu ile) ve akü işletimli elektrikli el aletleri (şebeke kablosu olmadan) ile ilgilidir.

5.1.1 İş yeri güvenliği

- Çalışma alanınızı temiz ve aydınlık tutunuz.**Düzensiz veya aydınlatmasız çalışma alanları kazalara yol açabilir.
- Yanıcı sıvıların, gazların veya tozların bulunduğu patlama tehlikesi olan yerlerde elektrikli el aleti ile çalışmayınız.**Elektrikli el aletleri, toz veya buharı yakabilecek kıvılcım oluşturur.
- Elektrikli el aletini kullanırken çocukları ve diğer kişileri uzak tutunuz.**Dikkatiniz dağılırsa aletin kontrolünü kaybedebilirsiniz.

5.1.2 Elektrik güvenliği

- Elektrikli el aletinin bağlantı fişi prize uygun olmalıdır. Fiş hiçbir şekilde değiştirilmemelidir. Adaptör fişini topraklama korumalı elektrikli el**

- aletleri ile birlikte kullanmayınız. Değiştirilmemiş fişler ve uygun prizler elektrik çarpması riskini azaltır.
- b) **Borular, radyatörler, fırınlar ve buzdolapları gibi topağa temas eden üst yüzeylere vücudunuzla temas etmemek kaçınılmazdır.** Vücudunuzun toprakla teması var ise yüksek elektrik çarpması riski oluşur.
- c) **Elektrikli el aletini yağmurdan veya ıslaklıktan uzak tutunuz.** Elektrikli el aletine su girmesi, elektrik çarpması riskini artırır.
- d) **Elektrikli el aletini taşımak, asmak veya fişi şalterden çekmek için kabloyu kullanım amacı dışında kullanmayınız.** Kabloyu ısıktan, yağdan, keskin kenarlardan ve hareketli alet parçalarından uzak tutunuz. Hasarlı veya karışmış kablolar elektrik çarpması riskini artırır.
- e) **Elektrikli bir el aleti ile açık alanda çalışacaksanız sadece dışarıda kullanımına da izin verilen uzatma kabloları kullanınız.** Dış mekanlar için uygun olan uzatma kablolarının kullanımı elektrik çarpması riskini azaltır.
- f) **Elektrikli el aleti işletiminin nemli ortamda yapılması kaçınılmaz ise bir hatalı akım koruma şalteri kullanınız.** Bir hatalı akım koruma şalterinin kullanımı elektrik çarpması riskini azaltır.

5.1.3 Kişilerin güvenliği

- a) **Dikkatli olunuz, ne yaptığınıza dikkat ediniz ve el aleti ile mantıklı bir şekilde çalışınız.** Yorgunsanız veya uyuşturucu, alkol veya ilaçların etkisi altındaysanız elektrikli el aleti kullanmayınız. Elektrikli el aletinin kullanımı esnasında bir anlık dikkatsizlik ciddi yaralanmalara yol açabilir.
- b) **Kişisel koruyucu donanım ve her zaman bir koruyucu gözlük takınız.** Elektrikli el aletinin çeşidi ve kullanımına göre toz maskesi, kaymayan güvenlik ayakkabısı, koruyucu kask veya kulaklık gibi kişisel koruma donanımı takmak yaralanma riskini azaltır.
- c) **İstem dışı çalışmayı önleyiniz. Güç kaynağına ve/veya aküyü bağlamadan, girişini yapmadan veya taşımadan önce elektrikli el aletinin kapalı olduğundan emin olunuz.** Elektrikli el aletini taşıırken parmağınız şalterde ise veya alet açık konumda akım beslemesine takılırsa, bu durum kazalara yol açabilir.
- d) **Elektrikli el aletini devreye almadan önce ayar aletlerini veya vidalama anahtarlarını çıkartınız.** Dönen bir cihaz parçasında bulunan bir alet veya anahtar yaralanmalara yol açabilir.
- e) **Aşırı bir vücut hareketinden sakınınız. Güvenli bir duruş sağlayınız ve her zaman dengeli tutunuz.** Böylece beklenmedik durumlarda elektrikli el aletini daha iyi kontrol edebilirsiniz.
- f) **Uygun kıyafetler giyiniz. Bol kıyafetler giymeyiniz veya takı takmayınız. Saçları, kıyafetleri ve eldivenleri hareket eden parçalardan uzak tutunuz.** Bol kıyafetler, takı veya uzun saçlar hareket eden parçalara takılabilir.
- g) **Toz emme ve tutma tertibatları monte edilebiliyorsa, bunların bağlı olduğundan ve doğru kullanıldığından emin olunuz.** Bu toz emme tertibatının kullanımını tozdan kaynaklanabilecek tehlikeleri azaltabilir.

5.1.4 Elektrikli el aletinin kullanımı ve çalıştırılması

- a) **Aleti çok fazla zorlamayınız. Çalışmanız için uygun olan elektrikli el aletini kullanınız.** Uygun elektrikli el aleti ile bildirilen hizmet alanında daha iyi ve güvenli çalışırsınız.
- b) **Şalteri bozuk olan elektrikli el aleti kullanmayınız.** Açılıp kapatılmayan bir elektrikli el aleti tehlikelidir ve tamir edilmesi gerekir.
- c) **Alet ayarlarını yapmadan, aksesuar parçalarını değiştirmeden veya aleti bir yere koymadan önce fişi prizden ve/veya aküyü aletten çıkartınız.** Bu önem, elektrikli el aletinin istem dışı çalışmasını engeller.
- d) **Kullanılmayan elektrikli el aletlerini çocukların erişemeyeceği yerde muhafaza ediniz. Aleti iyi tanımayan veya bu talimatları okumamış kişilere aleti kullanırmayınız.** Elektrikli el aletleri bilgisiz kişiler tarafından kullanılırsa tehlikelidir.
- e) **Elektrikli el aletlerinin bakımını titizlikle yapınız. Hareketli parçaların kusursuz çalıştığı ve sıkışmadığı, parçaların kırılıp kırılmadığı veya hasar görüp görmediği, elektrikli el aleti fonksiyonlarının kısıtlanma durumlarını kontrol ediniz. Hasarlı parçaları aleti kullanmadan önce tamir ettiriniz.** Birçok kazanın nedeni bakımı kötü yapılan elektrikli el aletleridir.
- f) **Kesme aletlerini keskin ve temiz tutunuz.** Özenle bakımı yapılmış keskin bıçak kenarı olan kesme aletleri daha az sıkışır ve kullanımı daha rahattır.
- g) **Elektrikli el aletini, aksesuarları, kullanım aletleri vb. bu talimatlara göre kullanınız. Çalışma şartlarını ve yapılacak işi de ayrıca göz önünde bulundurunuz.** Elektrikli el aletlerinin öngörülen kullanımını dışında kullanılması tehlikeli durumlara yol açabilir.

5.1.5 Akülü el aletinin kullanımı ve çalıştırılması

- a) **Akülerini sadece üretici tarafından tavsiye edilen şarj cihazları ile şarj ediniz.** Belirli bir akü için uygun olan bir şarj cihazı, başka akülerle kullanılırsa yanma tehlikesi vardır.
- b) **Elektrikli el aletlerinde sadece bunun için öngörülen aküler kullanılmalıdır.** Başka akülerin kullanılması yaralanmalara ve yanma tehlikelerine yol açabilir.
- c) **Kullanılmayan aküleri, kontakların köprülenmesine sebep olabilecek ataçlar, madeni paralar, anahtarlar, çiviler, vidalar veya diğer küçük metal cisimlerden uzak tutunuz.** Akü kontakları arasındaki kısa devre yanmalara veya alev oluşumuna sebep olabilir.
- d) **Yanlış kullanımda aküden sıvı çıkabilir. Bunlar ile teması önleyiniz. Tesadüfen temasta su ile durulayınız. Sıvı gözlerle temas ederse ayrıca doktor yardımı isteyiniz.** Dışarı akan akü sıvısı cilt tahrişine ve yanmalarına yol açabilir.

5.1.6 Servis

- a) **Elektrikli el aletinizi sadece kalifiye uzman personele ve sadece orijinal yedek parçalar**

ile tamir ettiriniz. Böylece elektrikli el aletinin güvenliğinin korunduğundan emin olunur.

5.2 Kırıcı-delici için güvenlik uyarıları

- Kulaklık takınız.** Aşırı sestten dolayı duyma kaybı meydana gelebilir.
- Cihaz ile birlikte teslim edilmiş olan ek tutamakları kullanınız.** Kontrol kaybı yaralanmalara yol açabilir.
- Ek aletin gizli elektrik kablolarına temas edebileceği yerlerde çalışıyorsanız aleti izole edilmiş tutamak yüzeyinden tutunuz.** Elektrik ileten bir hat ile temas durumunda metal parçalar da gerilim altında kalır ve elektrik çarpmasına neden olabilir.

5.3 İlave güvenlik uyarıları

5.3.1 Kişilerin güvenliği

- Aleti, her zaman iki elinizle ön görülen tutamaklardan sıkıca tutunuz.** Tutamakları kuru, temiz ve yağsız ve gressiz bir şekilde tutunuz.
- Alet toz emme tertibatı olmadan çalışıyorsa, toz oluşturan çalışmalarda hafif bir toz maskesi takılmalıdır.**
- Parmaklarınızda daha iyi kan dolaşımı için çalgıma molaları veriniz ve gevşetme ve parmak egzersizleri yapınız.**
- Dönen parçalara temas etmekten kaçınınız. Aleti çalışma alanında çalıştırmaya başlayınız.** Dönen parçalarla, özellikle dönen aletlere temas etme yaralanmalara yol açabilir.
- Aleti yerleştirirken ve taşıırken devreye alma kilidini aktif hale getiriniz (sağ/sol değiştirme şalteri orta konumda).**
- Elektronik zorlama emniyeti vasıtasıyla alet kapatıldıktan sonra tekrarlanan hızda, aletin her iki el ile öngörülen tüm kollarından sıkı tutulmasına dikkat edilmelidir.**
- Çocuklara alet ile oynamalarının yasak olduğu öğretilmelidir.**
- Denetimsiz şekilde, çocuklar veya yeterli güce sahip olmayan kişiler tarafından kullanılması yasaktır.**
- Kurşun içerikli badana, bazı ahşap türleri, mineraller ve metal gibi malzemelerin tozları sağlığa zararlı olabilir.** Tozlara dokunulması veya solunması, kullanıcıda veya yakınında bulunan kişilerde alerjik reaksiyonlara ve/veya solunum yolu hastalıklarına yol açabilir. Kayın veya meşe ağacı gibi belli tür tozlar özellikle ahşap işlemede ek maddelerle (kromat, ahşap koruyucu malzemeler) bağlantılı çalışıldığında kanser yapıcı olarak kabul edilir. Asbest içerikli malzemeler sadece uzman kişiler tarafından işlenmelidir. **Mümkünse bir toz emme tertibatı kullanılmalıdır.** Toz emme tertibatının yüksek kademesine ulaşılması sırasında bu elektrikli el aletinde belirlenmiş olan ahşap ve/veya mineral tozu için Hilti tarafından tavsiye edilen uygun bir mobil toz giderici kullanınız. Çalışma yerinin iyi havalandırılmasını sağlayınız. P2 filtre sınıflı bir solunum yolu koruma maskesi takılması tavsiye

edilir. İşlenecek malzemeler için ülkenizde geçerli olan talimatlara dikkat ediniz.

5.3.2 Elektrikli el aletleri kullanımında özen gösterme

- Aleti emniyete alınız. Aleti sabit tutmak için germe tertibatı veya bir mengene kullanınız.** Böylece alet el ile tutmaktan daha güvenli durur ve ayrıca her iki eliniz de aleti kullanmak için boşta kalır.
- Aletten dolayı üzeri kaplı olan elektrik hatları veya şebeke kablosu hasar görebilecekse, aleti izole edilmiş tutamak yüzeyinden sıkıca tutunuz.** Akım ileten hatlar ile temasta aletin korunmamış metal parçalarında akım oluşur ve kullanıcı elektrik çarpması riskini taşır.
- Aletlerin yuva sistemine uygun bir şekilde takıldığından ve yerine oturduğundan emin olunuz.**

5.3.3 Akü cihazlarını özenli kullanım

- Taşıma, depolama ve LI-Ion akü paketlerinin işletimi için özel talimatları dikkate alınız.**
- Akü paketlerini yüksek sıcaklıktan ve ateşten uzak tutunuz.** Patlama tehlikesi vardır.
- Akü paketleri sökülmemeli, ezilmemeli, 80°C üzerinde ısıtılmamalı veya yakılmamalıdır.** Aksi takdirde yangın, patlama ve zehirlenme tehlikesi oluşur.
- İlgili alet için izin verilen akü paketleri dışında akü paketi kullanmayınız.** Başka akü paketlerinin kullanılması veya akü paketlerinin başka amaçlarla kullanılması durumunda yangın ve patlama tehlikesi söz konusudur.
- Hasarlı akü paketleri (örneğin çatlak, kırılmış, parçalı, bükülmüş, kontakları içeri girmiş ve/veya dışarı çekilmiş akü paketleri) şarj edilmeye ve kullanılmaya devam edilmemelidir.**
- Akü paketi tutmak için çok sıcaksa, arızalı olabilir. Aleti yanıcı malzemelerden yeterli bir uzaklıkta, gözlemleyebileceğiniz yanmaz bir zemin üzerine koyunuz ve soğuması için bırakınız. Akü paketi soğuduktan sonra Hilti servisi ile temas kurunuz.**

5.3.4 Elektrik güvenliği



Çalışmaya başlamadan önce çalışma alanında üzerleri kaplanmış olan elektrik hatları, gaz ve su borularını örn. bir metal dedektörü ile kontrol ediniz. Eğer örn. bir akım hattına yanlışlıkla zarar verdiyseniz, dışarıda duran alettaki metal parçaları akım iletebilir. Bu durum elektrik çarpmasından dolayı ciddi bir tehlike oluşturur.

5.3.5 Çalışma yeri

- Çalışma alanının iyi aydınlatılmasını sağlayınız.**

- b) **Çalışma yerinin iyi havalandırılmasını sağlayınız.** Kötü havalandırılan çalışma yerleri, aşırı toz nedeniyle sağlığa zarar verebilir.
- c) Zemin nedeniyle aletin kırılması durumunda yararlanma tehlikesi. **Karşı tarafta bulunan bölgeyi uygun şekilde emniyete alınız.** Kırılan parçalar dışarı ve / veya yere düşebilir ve diğer kişilerin yararlanmasına sebep olabilir.

5.3.6 Kişisel koruma tertibatı



Aletin kullanımı esnasında kullanıcı ve çevresinde bulunan kişiler uygun bir koruyucu gözlük, kulaklık, koruyucu eldiven ve hafif toz maskesi kullanmalıdır.

5.4 Kemer adaptörü ile bağlantılı olarak güvenlik (aksesuar)

- a) **Çalışmaya başlamadan önce kemer adaptörünün kimerde sağlam durup durmadığını kontrol ediniz.**
- b) **Kemer adaptöründe asılı olan kablo ile hiç bir yere takılmamaya dikkat ediniz. Aleti bırakırken kemer adaptörüne olan bağlantıyı ayırınız.**

6 Çalıştırma



6.1 Akü paketlerinin dikkatli bir şekilde kullanılması

UYARI

Düşük sıcaklıklarda akü paketinin performansı azalır. Akü paketi ile alet durana kadar çalışmayınız. Zamanında ikinci akü paketine geçiniz. Akü paketini bir sonraki deęiştirme için derhal şarj ediniz.

Akü paketini serin ve kuru yerde muhafaza ediniz. Akü paketini asla güneşe, ısıtıcıların üstüne veya camların arkasına koymayınız. Kullanım süresi dolduktan sonra akü paketlerini çevreye zarar vermeden ve güvenli bir şekilde imha ediniz.

6.2 Akü paketinin şarj edilmesi



DİKKAT

Sadece "Aksesuar" bölümünde yazılı, ön görülen Hilti şarj cihazlarını kullanınız.

TEHLİKE

Akü paketini ilgili şarj cihazına yerleştirmeden önce, akü paketlerinin dış yüzeylerinin temiz ve kuru olduğundan emin olunuz. Şarj işleminden önce şarj cihazının kullanım kılavuzunu okuyunuz.

6.2.1 Yeni bir akü paketinin ilk kez şarj edilmesi

Yeni bir akü paketi çalıştırılmadan önce, akü elemanlarının hatasız formlanması için mutlaka doğru olarak şarj edilmelidir. Tam doğru gerçekleşmeyen ilk şarj, akü kapasitesinin sürekli olarak kısıtlanmasına sebep olabilir. İlk kez şarj etme işlemi için ilgili şarj cihazının kullanım kılavuzunu okuyunuz.

6.2.2 Tekrar şarj edilebilen NiCd akü paketi

NiCd akü paketleri her şarj işleminde tam olarak doldurulmalıdır.

6.2.3 Tekrar şarj edilebilen Li-Ion akü paketleri

Li-Ion akü paketleri her zaman, kısmen dolu olsalar bile kullanıma hazırdır. Şarj işlemi size LED'ler vasıtasıyla gösterilir (bkz. Şarj cihazı kullanım kılavuzu).

6.3 Akü paketlerinin takılması 2

DİKKAT

Akü paketlerini yerleştirmeden önce, aletin kapalı ve devreye alma kilidinin aktif olduğundan emin olunuz (sağa-/sola dönüş şalteri orta konumda). Sadece sizin aletiniz için ön görülen Hilti akü paketlerini kullanınız.

1. Akü paketini, çift klik sesini duyuncaya kadar alete arkadan itiniz.
2. **DİKKAT** Yere düşen bir akü paketi siz ve/veya başkaları için tehlikeli olabilir. Akü paketinin alette emniyetli bir şekilde yerleşmesi durumunu kontrol ediniz.

6.4 Akü paketinin çıkartılması 3

1. Her iki kilitleme düğmesine basın.
2. Akü paketini aletten arkaya doğru çekiniz.

6.5 Akü paketlerinin taşınması ve depolanması

Akü paketini kilitleme konumundan (çalışma konumu) birinci yerine oturma konumuna getiriniz (taşıma konumu). Taşıma veya depolama amacıyla bir akü paketini aletten ayırmanız durumunda, akü paketi kontaklarında kısa devre olmamasına dikkat ediniz. Örneğin vidalar, çiviler, klipsler, gevşek vidalama uçları, teller veya metal talaşlar gibi gevşek metal parçalarını takım çantasından, alet sandığından veya taşıma çantasından uzaklaştırınız veya bu parçaların akü paketleri ile temas etmesini engelleyiniz.

Akü paketlerinin sevkiyatı sırasında (kara, demiryolu, deniz veya hava taşımacılığı) ulusal ve uluslararası geçerli taşıma talimatlarına dikkat ediniz.

6.6 Yan tutamak montajı 4

DİKKAT

Yaralanmaları önlemek için yan tutamaktaki derinlik mesnedini çıkartınız.

1. Sağa/sola dönüş değiştirme şalterini orta konuma getiriniz veya akü paketini aletten ayırınız.
2. Yan tutamağın tutucusunu açmak için tutamağı döndürünüz.
3. Yan tutamağı (germe bandı) uç girişi üzerinden şafta itiniz.
4. Yan tutamağı istenilen pozisyona çeviriniz.
5. Yan tutamağı tutamaktan döndürerek dönmeye karşı emniyetli olarak sabitleyiniz.

6.7 Kemer adaptörünün kullanımı

UYARI

Alet ile çalışırken ağırlığın azaltılması için aksesuar olarak önerilen kemer adaptörü kullanılabilir Akü paketleri kemer adaptörü üzerinden şarj edilemez.

UYARI

Kemer adaptörü Li-Ion akü paketleri ile bağlantılı olarak kullanılamaz.

Kemer adaptörünün güvenli bir şekilde kullanılabilmesi için "Güvenlik uyarıları" bölümündeki uyarılar dikkate alınmalıdır.

tr

7 Kullanım



DİKKAT

Matkap ucunu sıkıştırırken alet yana doğru açılır. Karşı tork oluşması ve sıkışma durumunda emniyet debriyajının çözülmesi için aleti her zaman yan tutamak ile kullanınız ve aleti her iki elinizle tutunuz. Gevşek aletleri bir germe tertibatı veya mengene ile sabitleyiniz.

7.1 Hazırlık

7.1.1 Aletin takılması 5

DİKKAT

Alet değiştirmek için koruma eldiveni kullanınız.

1. Sağa/sola dönüş değiştirme şalterini orta konuma getiriniz veya akü paketini aletten ayırınız.
2. Aletin giriş ucunun temiz olup olmadığını ve hafif yağlanıp yağlanmadığını kontrol ediniz. Gerekirse giriş ucunu temizleyiniz ve yağlayınız.
3. Toz koruma kapağı sızdırmazlık contasının temizliğini ve durumunu kontrol ediniz. Gerekirse toz koruma kapağını temizleyiniz veya sızdırmazlık contası hasarlı ise toz koruma kapağını değiştiriniz (Bkz. bölüm "Koruyucu bakım ve bakım")
4. Aleti uç girişine yerleştiriniz ve hafif bir presleme basıncı ile yerine oturma kadar çeviriniz.
5. Aleti duyulabilecek şekilde yerine oturma kadar uç girişine bastırınız.

6. Aleti çekerek güvenli kilitleme durumunu kontrol ediniz.

7.1.2 Derinlik mesnedi ayarı 6

1. Yan tutamağın tutucusunu açmak için tutamağı döndürünüz.
2. Yan tutamağı istenilen pozisyona çeviriniz.
3. Derinlik mesnedini istenilen delme derinliğine ayarlayınız.
4. Tutamağı çevirerek yan tutamağı çeviriniz, böylece aynı anda derinlik mesnedi sabitleştirilir.

7.1.3 Aletin çıkartılması 7

DİKKAT

Alet kullanımında ısındığı için alet değiştirmek için koruma eldiveni takınız.

1. Sağa/sola dönüş değiştirme şalterini orta konuma getiriniz veya akü paketini aletten ayırınız.
2. Alet kilidini geri çekerek uç girişini açınız.
3. Aleti uç girişinden çekiniz.

7.1.4 Uç girişinin kaldırılması 8

DİKKAT

Yaralanmaları önlemek için yan tutamaktaki derinlik mesnedini ve uç girişindeki aleti çıkartınız.

UYARI

Uç girişini değiştirirken fonksiyon şalterinde "Kesilemez" konumunu seçiniz.

1. Sağa/sola dönüş değiştirme şalterini orta konuma getiriniz veya akü paketini aletten ayırınız.
2. Uç girişindeki kovani öne doğru çekiniz ve sabit tutunuz.
3. Uç girişini öne doğru kaldırınız.

7.1.5 Uç girişinin takılması 9

DİKKAT

Yaralanmaları önlemek için yan tutamaktaki derinlik mesnedini ve uç girişindeki aleti çıkartınız.

UYARI

Uç girişini değiştirirken fonksiyon şalterinde "Keskileme" konumunu seçiniz.

1. Sağa/sola dönüş değiştirme şalterini orta konuma getiriniz veya akü paketini aletten ayırınız.
2. Uç girişindeki kovani tutunuz, öne doğru çekiniz ve sabit tutunuz.
3. Uç girişini önden yatak borusuna itiniz ve kovani serbest bırakınız.
4. Uç girişini duyulabilecek şekilde yerine oturma kadar çeviriniz.

7.2 İşletme



DİKKAT

Alt yüzeyde çalışılmasından dolayı malzeme sıçrayabilir. **Göz koruması, koruma eldiveni kullanınız ve toz emme tertibatı kullanmıyorsanız bir toz maskesi kullanınız.** Sıçrayan malzeme vücudu ve gözleri yaralayabilir.

DİKKAT

Çalışma işlemi sırasında ses meydana gelir. **Kulaklık takınız.** Yüksek ses seviyesi duyma bozukluğuna yol açabilir.

7.2.1 Düşük sıcaklıklarda çalışma

UYARI

Darbe mekanizması çalışana kadar aletin asgari bir işletim sıcaklığına ihtiyacı vardır.

Asgari işletim sıcaklığına erişmek için aleti kısa bir süre yere koyunuz ve aleti boşta çalıştırınız. Gerekirse, darbe mekanizması çalışana kadar bu işlemi tekrarlayınız.

7.2.2 Darbesiz delme 10

1. Fonksiyon seçme şalterini "Darbesiz delme" konumuna oturuncaya kadar döndürünüz. Fonksiyon seçme şalterine işletim esnasında basılmamalıdır.
2. Yan tutamağı istenilen konuma getiriniz ve doğru monte edildiğinden ve usulüne uygun sabitlendiğinden emin olunuz.
3. Akü paketini yerleştiriniz.
4. Aleti matkap ucu ile istenilen delme noktasına getiriniz.

5. Kumanda şalterine hafifçe basınız (matkap ucu deliği merkezleyene kadar düşük devir sayısında çalışınız).
6. Tam güç ile çalışmaya devam etmek için kumanda şalterinde tam basınız.
7. Alt tabakaya uygun presleme basıncı uygulayınız, böylece en uygun delme kapasitesini elde edersiniz.

7.2.3 Darbeli delme 11

1. Fonksiyon seçme şalterini "Darbeli delme" konumuna oturuncaya kadar döndürünüz. Fonksiyon seçme şalterine işletim esnasında basılmamalıdır.
2. Yan tutamağı istenilen konuma getiriniz ve doğru monte edildiğinden ve usulüne uygun sabitlendiğinden emin olunuz.
3. Akü paketini yerleştiriniz.
4. Aleti matkap ucu ile istenilen delme noktasına getiriniz.
5. Kumanda şalterine hafifçe basınız (matkap ucu deliği merkezleyene kadar düşük devir sayısında çalışınız).
6. Tam güç ile çalışmaya devam etmek için kumanda şalterinde tam basınız.
7. Alt tabakaya uygun presleme basıncı uygulayınız, böylece en uygun delme kapasitesini elde edersiniz.
8. Delik açarken çatlak oluşumunu önlemek için delme işleminden önce devir sayısını azaltmalısınız.

7.2.4 Keskilemek

UYARI

Keski 18 farklı konumda pozisyonlandırılabilir. Böylece yassı ve kalıp keskilme ile en uygun çalışma konumunda çalışılabilir.

UYARI

Aletin giriş ucunun temiz olup olmadığını ve hafif yağlanmış yağlanmadığını kontrol ediniz. Gerekirse giriş ucunu temizleyiniz ve yağlayınız.

7.2.4.1 Keskinin pozisyonlandırılması 12

DİKKAT

"Keski pozisyonlandırma" konumunda çalışmayınız.

1. Fonksiyon seçme şalterini "Keski pozisyonlandırma" konumuna oturuncaya kadar döndürünüz. Fonksiyon seçme şalterine işletim esnasında basılmamalıdır.
2. Yan tutamağı istenilen konuma getiriniz ve doğru monte edildiğinden ve usulüne uygun sabitlendiğinden emin olunuz.
3. Keskiyi istenilen pozisyona çeviriniz.

7.2.4.2 Keskinin yuvasına oturması 13

Fonksiyon seçme şalterini "Keskileme" konumuna oturuncaya kadar döndürünüz. Fonksiyon seçme şalterine işletim esnasında basılmamalıdır.

7.2.4.3 Keskilemek 13

1. Akü paketini yerleştiriniz.
UYARI Fonksiyon şalterine işletim esnasında basılmamalıdır.
2. Aleti keski ile istenilen keskilme noktasına getiriniz.

3. Kontrol düğmesine basınız.

7.2.5 Sağa/Sola doğru çalışma

UYARI

Sağa/sola dönüş değiştirme şalteri ile alet ucunun dönüş yönünü seçebilirsiniz. Bir kilit motor çalışırken değiştirmeyi engeller. Kumanda şalterinin orta konumu bloke olmuş.

Sağa dönüş için sağa/sola dönüş seçme düğmesini aletin yanındaki oku uç girişi yönüne bastırınız.

Sola dönüş için sağa/sola dönüş seçme düğmesini aletin yanındaki oku el tutamağı yönüne bastırınız.

Sağa/sola dönüş değiştirme şalterini istenilen pozisyonda itiniz.

7.2.6 Li-Ion akü paketinde şarj durumu göstergesinin okunması 14

UYARI

Çalışma esnasında ve çalışmadan sonra doğrudan şarj durumunun kontrol edilmesi mümkün değildir. LED 1'in yanıp sönmesi ile sadece tam olarak boşalmış veya çok ısınmış (sıcaklık >80°) bir akü paketi gösterilir.

Li-Ion akü paketi bir şarj durumu göstergesine sahiptir. Şarj etme işlemi esnasında şarj durumu akü paketindeki göstergede gösterilir. Fakat bu alet ile çalışma işleminden 3-4 saniye sonra çalışmaz. Hareketsiz durumunda şarj durumu akü paketindeki kilitleme tuşuna bastıktan sonra dört LED lambası ile üç saniye süre ile gösterilir.

Bkz. Bölüm: 2.10 Li-Ion akü paketlerinin şarj durumu

8 Bakım ve onarım

DİKKAT

Temizleme işine başlamadan önce, aletin istem dışı çalışmasını engellemek için akü paketini çıkartınız!

8.1 Aletlerin koruyucu bakımı

Yapışmış kirleri çıkartınız ve aletlerinizin üst yüzeyini arada bir yapılacak çalışmalardan dolayı oluşabilecek korozyona karşı yağlı bir bez ile silerek koruyunuz. Aletin giriş ucunun temiz olup olmadığını ve hafif yağlanıp yağlanmadığını kontrol ediniz. Gerekirse giriş ucunu temizleyiniz ve yağlayınız.

8.2 Aletin koruyucu bakımı

DİKKAT

Aletin özellikle tutamak yüzeylerini kuru ve temiz tutunuz ve bu yüzeylerde yağ ve yakıt kalıntıları olmamasına dikkat ediniz. Silikon içerikli bakım malzemesi kullanmayınız.

Aletin dış gövde kaplaması darbeye dayanıklı bir plastikten üretilmiştir. Tutamak kısmı esnek plastiktendir. Aleti hiçbir zaman havalandırma delikleri tıkalı iken çalıştırmayınız! Havalandırma deliklerini kuru bir fırça ile dikkatlice temizleyiniz. Yabancı cisimlerin alet içine girmesine engel olunuz. Aletin dış yüzeyini düzenli olarak hafif nemli bir bez ile temizleyiniz. Temizlik için püskürtme aleti, buharlı alet veya su kullanmayınız! Alet elektrik güvenliği bu yüzden tehlikeye maruz kalabilir.

8.3 Toz koruma kapağının temizlenmesi ve değiştirilmesi

Toz koruma kapağını düzenli bir şekilde uç girişinden temiz, kuru bir bez ile temizleyiniz. Conta ağızını dikkatlice silerek temizleyiniz ve hafifçe Hilti yağı ile yağlayınız. Conta ağızı hasar gördüyse toz koruma kapağı mutlaka değiştirilmelidir. Tornavida, toz koruma kapağının yan alt tarafına ve öne dışa doğru bastırılmalıdır. Konulacak alan temizlenmeli ve yeni toz koruma kapağı takılmalıdır. Yerine oturana kadar kuvvetlice basılmalıdır.

8.4 NiCd akü paketlerinin koruyucu bakımı

Nem almasını önleyiniz. Kontak yüzeylerini toz ve yağlama maddelerinden uzak tutunuz. İhtiyaç halinde kontak yüzeylerini temiz bir bez ile temizleyiniz. Cihaz ile akü paketi tam olarak boşalınca kadar çalışmayınız, bu durum akü elemanlarının hasar görmesine neden olabilir. Cihaz gücü belirgin bir oranda azalır, akü paketi tekrar şarj edilmelidir.

UYARI

Akü paketlerinin şarj işlemi hakkında ayrıntılı bilgileri şarj cihazının kullanım kılavuzunda bulabilirsiniz.

8.5 Li-Ion akü paketlerinin koruyucu bakımı

Nem almasını önleyiniz.

İlk çalıştırmadan önce akü paketlerini tam olarak şarj ediniz.

Akü paketlerinde maksimum kullanım ömrüne erişmek için, aletin gücü belirgin bir şekilde azaldığı zaman deşarjı sonlandırınız.

UYARI

Alet çalıştırılmaya devam edilirse, akü elemanları hasarlanmadan, deşarj otomatik olarak sonlanır.

Akü paketlerini Li-Ion akü paketleri için izin verilen Hilti şarj cihazlarını şarj ediniz.

UYARI

- Akü paketlerine şarj takviyesi NiCd veya NiMH'deki gibi gerekli değildir.
- Şarj işlemine ara verilmesi akü paketlerinin kullanım ömrünü azaltmaz.
- Şarj etme işlemi, kullanım ömrüne zarar vermeden her zaman başlatılabilir. NiCd veya NiMH'deki gibi memory efekti yoktur.
- Akü paketleri için en iyisi, tam dolu olarak, serin ve kuru bir yerde muhafaza edilmeleridir. Akü paketlerinin yüksek çevre sıcaklığında (camin arkasında) muhafaza edilmesi uygun değildir, akü paketlerinin kullanım ömrünü kısaltır ve akü elemanlarının kendiliğinden deşarj olma oranı artar.

- Akü paketi artık tam olarak dolmuyorsa, eskidiğinden veya gereğinden fazla çalıştırıldığından kapasitesi azalmıştır. Bu akü paketi ile çalışma halen mümkündür, akü paketini yenisi ile değiştirmeniz gerekmemektedir.

8.6 Bakım

İKAZ

Elektrik parçalarındaki onarımlar sadece elektronik uzmanı tarafından yapılabilir.

Dışarıda duran bütün alet parçalarının hasarlanma durumlarını ve bütün kullanım elemanlarının kusursuz fonksiyonunu düzenli olarak kontrol ediniz. Parçalar hasarlanmış ise veya kullanım elemanları kusursuz çalışmıyorsa aleti kullanmayınız. Aleti Hilti Servisi'ne tamir ettiriniz.

8.7 Koruyucu bakım ve bakım çalışmalarının kontrolü

Koruyucu bakım ve bakım çalışmalarından sonra tüm koruma tertibatlarının yerinde olup olmadığı ve hatasız çalışması kontrol edilmelidir.

9 Hata arama

Hata	Olası sebepler	Çözüm
Alet çalışmıyor.	Akü paketi komple yerleştirilmemiş veya akü paketi boş.	Akü paketi duyulabilen bir çift klik ile yerine oturtulmalıdır ve akü paketi şarj edilmelidir.
	Elektrik arızası.	Akü paketini aletten çıkartınız ve Hilti Servisi'ne gidiniz.
	Akü paketi çok sıcak veya çok soğuk.	Akü paketi tavsiye edilen çalışma ısısına getirilmelidir.
Darbe yok.	Alet çok soğuk.	Aleti asgari çalışma sıcaklığına getiriniz. Bkz. Bölüm: 7.2.1 Düşük sıcaklıklarda çalışma
	Fonksiyon seçme şalteri "Darbesiz delme"de.	Fonksiyon seçme şalterini "Darbeli delme" konumuna getiriniz.
	Alet sola doğru çalışma konumunda.	Aleti sağa doğru çalışma konumuna getiriniz.
Kumanda şalterine basılamıyor veya bloke olmuş.	Sağa/sola dönüş değiştirme şalteri orta konumda (taşma konumu)	Sağa/sola dönüş değiştirme şalterini sola veya sağa doğru bastırınız.
Devir sayısı aniden çok düşüyor.	Akü paketi boşalmış.	Akü paketini değiştiriniz ve boş akü paketini şarj ediniz.
Alet mili çok yavaş döner	Alet elektroniğinin izin verilen çalışma sıcaklığı aşıldı.	Aleti soğumaya bırakınız.
Alet otomatik olarak kapanır.	Zorlama emniyeti devreye girer.	Kumanda şalteri serbest bırakılmalı ve yeniden basılmalı, alet zorlaması azaltılmalıdır.
Akü paketi normalden daha çabuk boşalıyor.	Akü paketi durumu çok uygun değil.	Hilti Servisi ve akü paketindeki diyagnozları yenileyiniz.
Akü paketi duyulabilir bir "çift klik" ile yerine oturmuyor.	Akü paketindeki kilit dili kirlidir.	Kilit dilini temizleyiniz ve akü paketini yerine yerleştiriniz. Problem devam ederse Hilti Servisi'ne gidiniz.
Alette veya akü paketinde aşırı ısınma.	Elektrik arızası.	Aleti derhal kapatınız, akü paketini aletten çıkartınız ve Hilti Servisi'ne gidiniz.
	Alet aşırı zorlanmış (kullanım sınırı aşılmış).	Kullanıma uygun alet seçimi.
Matkap ucu dönmüyor.	Fonksiyon seçim şalteri yerine oturmadı "keskileme" konumunda ve "keski konumlandırma" konumunda duruyor.	Durma konumunda fonksiyon seçme şalterini "darbesiz delme" veya "darbeli delme" konumuna getiriniz.
El aleti kilitten çözülüyor.	Uç girişi tam olarak geri çekilmemiş.	Alet sürgüsünü dayanağa kadar geri çekiniz ve aleti dışarı çıkartınız.

Hata	Olası sebepler	Çözüm
El aleti yerinden çıkmıyor.	Alet sola doğru çalışma konumunda.	Aleti sağa doğru çalışma konumuna getiriniz.

10 İmha

DİKKAT

Donanımın uygunsuz olarak imha edilmesi aşağıdaki olaylara sebebiyet verebilir: Plastik parçaların yanması esnasında, kişilerden hastalanmasına sebep olabilecek zehirli gazlar oluşur. Piller hasar görür veya çok ısınır patlayabilir ve zehirlenmelere, yanmalara, cilt tahrişlerine veya çevre kirliliğine neden olabilir. Usulüne uygun olmayan şekilde imha etmeniz halinde donanımın yetkisiz kişilerce hatalı kullanılmasına yol açarsınız. Ayrıca kendiniz ve üçüncü şahıslar ağır yaralanabilir ve çevre kirlenebilir.

DİKKAT

Arızalı akü paketlerinin hiç vakit kaybetmeden imha edilmesini sağlayınız. Bunları çocuklardan uzak tutunuz. Akü paketlerini parçalara ayırmayınız ve yakmayınız.

DİKKAT

Akü paketlerini ulusal yönetmeliklere göre imha ediniz veya kullanılmış akü paketlerini Hilti'ye iade ediniz.



Hilti aletleri yüksek oranda tekrar kullanılabilen malzemelerden üretilmiştir. Tekrar kullanım için ön koşul usulüne uygun malzeme ayırımıdır. Birçok ülkede Hilti eski aletinizi değerlendirmek için geri almaya hazırdır. Hilti müşteri hizmetleri veya satıcınıza sorunuz.



Sadece AB ülkeleri için

Elektrikli el aletlerini çöpe atmayınız!

Avrupa yönetmeliğine göre elektrikli ve elektronik eski aletler ve yürürlükte olan ulusal talimatlara göre kullanılmış elektrikli el aletleri ayrı olarak toplanmalı ve çevreye zarar vermeden yeniden değerlendirilmesi sağlanmalıdır.

11 Aletlerin üretici garantisi

Hilti firması sipariş verilen aletin malzeme ve üretim hataları olmaksızın teslimatını garanti eder. Ancak bu garanti kapsamı, aletin Hilti firmasının sunmuş olduğu kullanım kılavuzu dikkate alınarak doğru çalıştırılması, kullanılması, bakımı yapılması ve temizlenmesi halinde olduğu gibi, teknik biriminin korunması; yani alet ile birlikte sadece orijinal Hilti tüketim malzemesi, aksesuar ve yedek parçaları kullanıldığı takdirde de geçerli olacaktır.

İşbu garanti aletin çalışma ömrü boyunca ücretsiz tamiratını ve arızalı parçalarının ücretsiz olarak değiştirilmesini kapsamaktadır. Normal aşınma sonucu arızalanan parçalar garanti kapsamında değildir.

Bunların dışındaki talepler konu ile ilgili olarak aletin kullanıldığı ülkede yayınlanmış herhangi zorunlu bir yönetmelik bulunmadığı takdirde kabul edilmeyecektir. Hilti firması özellikle aletin

kullanımından veya aletin sakıncalı bir amaçta kullanılmasından dolayı bilinçli veya bilinçsiz olarak sebep olunacak eksikliklerden veya bu eksikliklerden oluşacak hasarlardan, kayıplardan veya masraflardan sorumlu tutulamayacaktır. Aletin özellikle belirli bir amaç için kullanımı veya elverişliliği konusunda herhangi gizli bir teminat verilmesi kesinlikle yasaktır.

Tamirat veya parça değişimine ihtiyaç duyulması halinde arızalanan alet veya parça, arızanın tespitinin ardından vakit kaybetmeksizin tamir edilmesi veya değiştirilmesi için Yetkili Hilti Servisi'ne gönderilmelidir.

İşbu hazır bulunan garanti belgesi Hilti firması tarafından verilmesi gereken tüm garanti hizmetlerini kapsamakta olduğu gibi garanti kapsamına dair daha önce veya aynı anda yapılmış tüm açıklamaların, yazılı veya sözlü anlaşmaların da yerine geçecektir.

12 AB Uygunluk açıklaması (Orijinal)

İşaret:	Akülü delici
Tip işareti:	TE 7-A
Yapım yılı:	2006

Bu ürünün aşağıdaki yönetmeliklere ve normlara uygun olduğunu kendi sorumluluğumuzda açıklıyoruz: 2004/108/EG, 2006/42/EG, 2006/66/EG, 2011/65/EU, EN 60745-1, EN 60745-2-6, EN ISO 12100.

**Hilti Corporation, Feldkircherstrasse 100,
FL-9494 Schaan**



Paolo Luccini
Head of BA Quality and Process
Management
Business Area Electric Tools &
Accessories
01/2012



Jan Doongaji
Executive Vice President
Business Unit Power
Tools & Accessories
01/2012

Teknik dokümantasyon:

Hilti Entwicklungsgesellschaft mbH
Zulassung Elektrowerkzeuge
Hiltistrasse 6
86916 Kaufering
Deutschland



Hilti Corporation

LI-9494 Schaan

Tel.: +423 / 234 21 11

Fax: +423 / 234 29 65

www.hilti.com

Hilti = registered trademark of Hilti Corp., Schaan

W 3091 | 0613 | 10-Pos. 8 | 1

Printed in Liechtenstein © 2013

Right of technical and programme changes reserved S. E. & O.

202927 / A2

